

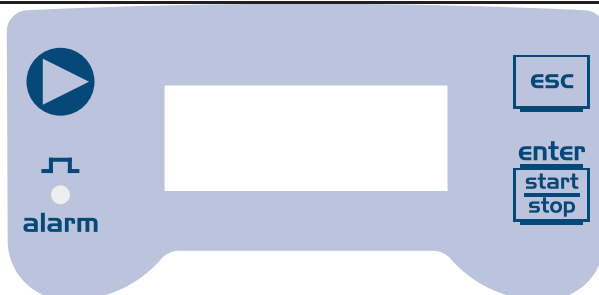







КОМПАКТ DRP

КЕРІВНИЦТВО

Панель управління – КОМПАКТ DRP



 + 	Для доступу до меню програмування. (Натисніть і утримуйте на протязі як мінімум 3 секунд).
	Для запуску і зупинки насоса. Для відключення відображення на дисплеї повідомлень про активний аварійний сигнал від датчика рівня (only alarm function), про аварійні сигнали по потоку і пам'яті. В режимі програмування дана клавіша виконує функцію "Ввід" для підтвердження входу та підтвердження змін в різних пунктах меню.
	Для виходу із пунктів меню. Перед виходом буде запропоновано зберегти зміни. Тривале натискування відображає меню калібрування датчика потоку.  +  для зміни контрасту
	Для прокручування пунктів меню або зміни значень параметрів в меню програмування. Тривале натискування активує закачування.
	Світлодіод зеленого кольору блимає під час дозування. Світлодіод червоного кольору горить при активному аварійному сигналі.

Електричні підключення

	1	Вхід для температурного датчика РТ100 (див. схему підключення)	
	2		
	3		
	4	Клема -	Вхід датчика рН або Redox (з роз'ємом BNC)
	5	Клема +	
	6	Вхід датчика рівня	
	7		
	8	Вхід для віддаленого запуску-зупинки	
	9		
	10	Вхід датчика потоку	
	11		

СХЕМА ПІДКЛЮЧЕННЯ



2-провідний датчик температури РТ100



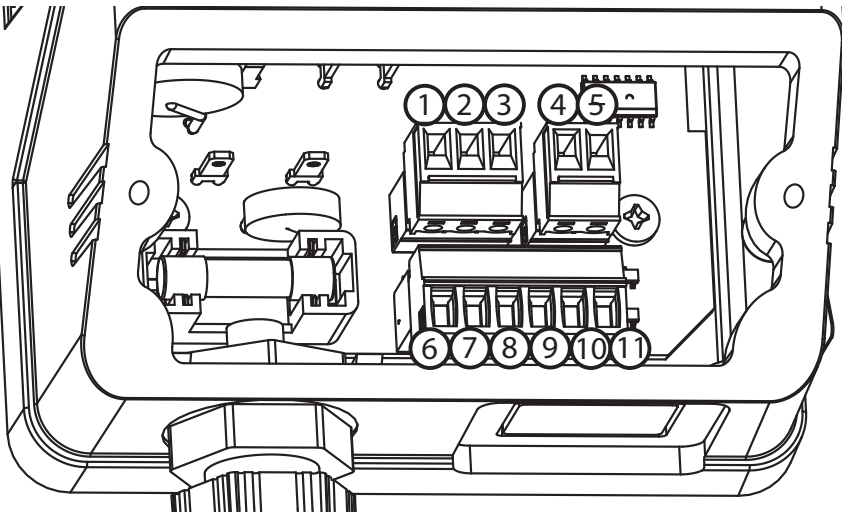
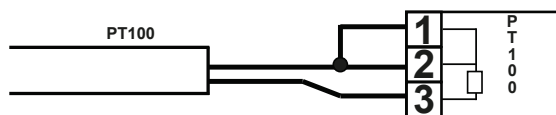
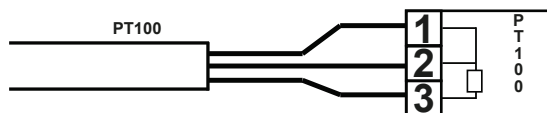

3-провідний датчик температури РТ100



Компакт DRP Меню програмування

Натисніть  +  клавіші та утримуйте на протязі 3 секунд для доступу в меню програмування .

Клавішею  виберіть потрібний пункт меню, натисніть  для входу в цей пункт . Редаговані пункти меню блимають. За замовчуванням насос встановлено в режим безперервного дозування. якщо протягом 1 хвилини відсутні натиснення на клавіші, відбувається вихід з меню. В цьому випадку введені дані не буде збережено. Клавіша  слугує для повернення до попереднього пункту. При виході з меню появиться:

    для підтвердження вибору.

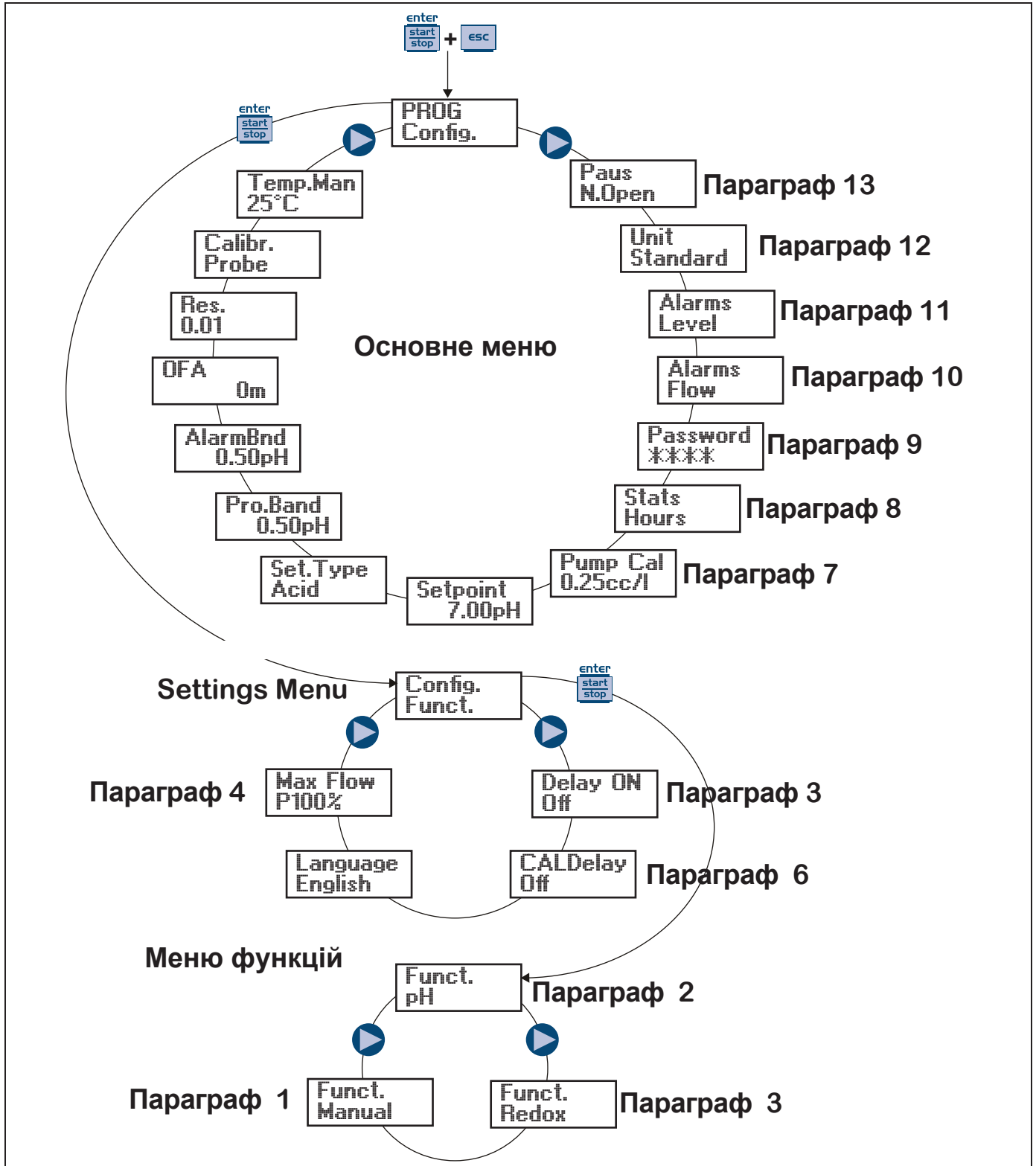

Вибір мови

Програмування	Операції
	<p>Вибір мови. За замовчуванням встановлено англійську.</p> <p>Натисніть виберіть потрібний пункт і натисніть для вибору мови</p> <p>Натисніть клавішу для збереження змін і повернення в меню.</p>

Параграф 1 – Постійне дозування

Programming	Операції
	<p>Насос працює в постійному режимі. Продуктивність регулюється в ручному режимі, тривалим натисненням клавіш + :</p>

Дисплей під час роботи

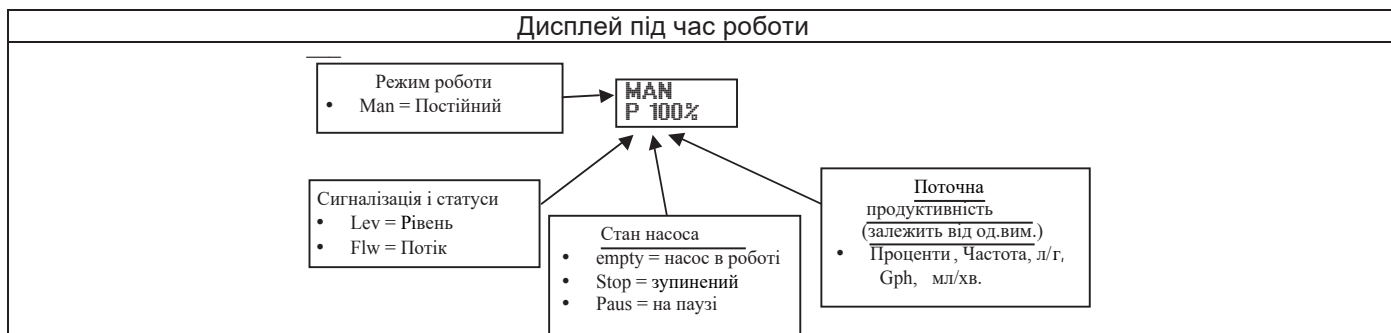

Параграф 2 – Пропорційне дозування для рН вимірювання (заводські налаштування)



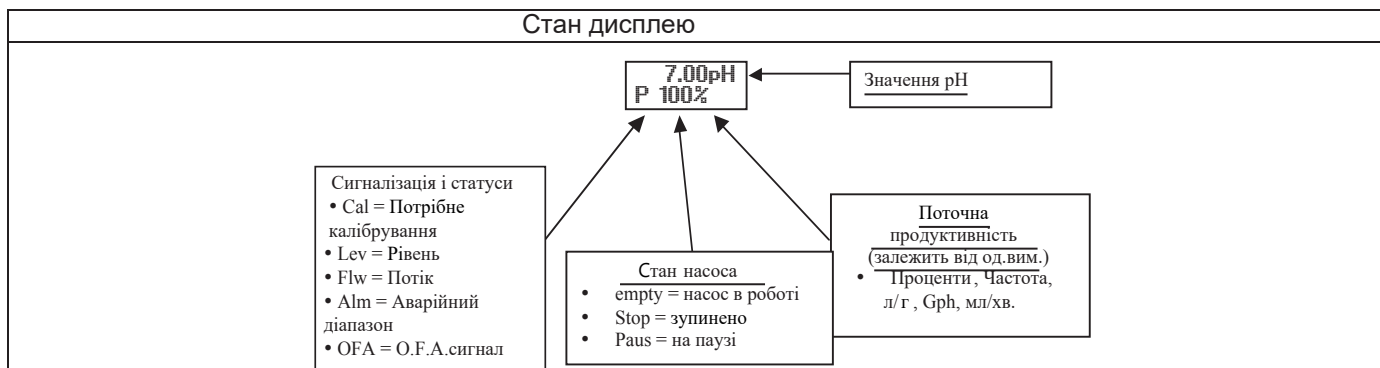

Програмування	Операції
	<p>Насос вимірює і контролює рН розчинів за допомогою налаштування наступних параметрів: уставка, тип уставки, пропорційний діапазон і діапазон аварійних сигналів.</p> <p>Тип уставки: кислота</p> <p>Тип уставки: луг</p> <p>Також можна програмувати :</p> <ul style="list-style-type: none"> - Параметр O.F.A. (Over Feed Alarm) - певний період часу, в хвилини. Якщо після цього часу значення рН не досягне заданого значення, буде активовано аварійний сигнал. - Точність вимірювання (1 або 2 цифри) - Активацію / деактивацію процедури калібрування - Значення температури, задане вручну в °C (за замовчуванням) або °F <p>Максимальна частота впорскувань може бути змінена натисненням і утриманням клавіш + </p>

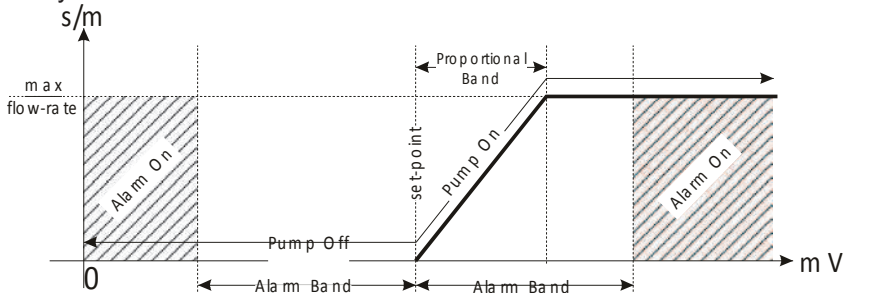
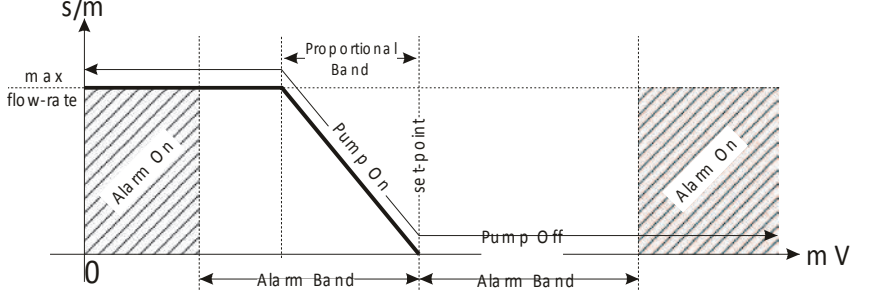



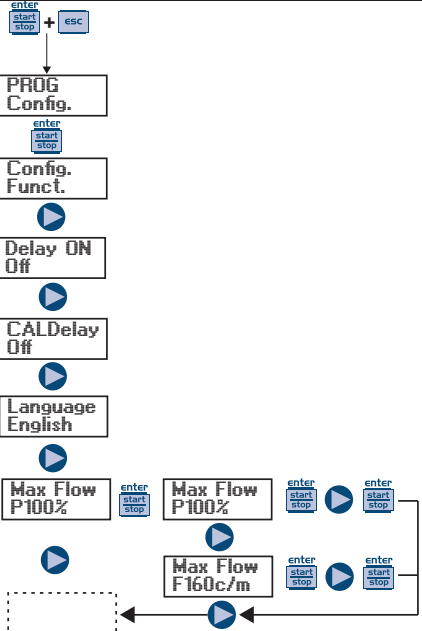

Параграф 3 – Пропорційне дозування для Редокс (ОВП) вимірювання

Програмування	Операції
<p> <input type="button" value="enter start stop"/> + <input type="button" value="esc"/> PROG Config. <input type="button" value="enter start stop"/> Config. Funct. <input type="button" value="enter start stop"/> <input type="button" value="▶"/> Funct. Redox <input type="button" value="enter start stop"/> Setpoint 0mV <input type="button" value="enter start stop"/> <input type="button" value="▶"/> <input type="button" value="enter start stop"/> <input type="button" value="▶"/> Set. Type High <input type="button" value="enter start stop"/> <input type="button" value="▶"/> <input type="button" value="enter start stop"/> <input type="button" value="▶"/> ProBand 100mV <input type="button" value="enter start stop"/> <input type="button" value="▶"/> <input type="button" value="enter start stop"/> <input type="button" value="▶"/> AlarmBnd 20mV <input type="button" value="enter start stop"/> <input type="button" value="▶"/> <input type="button" value="enter start stop"/> <input type="button" value="▶"/> OFA 0m <input type="button" value="enter start stop"/> <input type="button" value="▶"/> <input type="button" value="enter start stop"/> <input type="button" value="▶"/> Calibr. Probe <input type="button" value="enter start stop"/> <input type="button" value="▶"/> <input type="button" value="enter start stop"/> <input type="button" value="▶"/> <div style="border: 1px dashed black; width: 50px; height: 20px; margin-left: 20px;"></div> </p>	<p>Насос вимірює і контролює ОВП розчинів за допомогою налаштувань наступних параметрів: уставка, тип уставки, пропорційний діапазон і діапазон аварійних сигналів. Тип уставки: maximum</p>  <p>Тип уставки: minimum</p>  <p>Також можна запрограмувати :</p> <ul style="list-style-type: none"> - O.F.A. (Over Feed Alarm) час в хвилинах , якщо протягом заданого періоду вимірюване значення Redox не досягне уставки , активується аварійний сигнал . - Точність вимірювання (1 або 2 цифри) - Активація / деактивація процедури калібрування <p>Максимальна частота впорскувань може бути змінена під час роботи, тривалим натискуванням клавiш : <input type="button" value="enter start stop"/> + <input type="button" value="▶"/></p>
Дисплей під час роботи	
<div style="display: flex; justify-content: space-around; align-items: center;"> <div style="border: 1px solid black; padding: 5px; width: 20%;"> <p>Сигналізація і статуси</p> <ul style="list-style-type: none"> • Cal = Потрібне калібрування • Lev = Рівень • Flw = Потік • Alm = Аварійний діапазон • OFA = O.F.A. сигнал </div> <div style="text-align: center;"> <p>465mV P 100%</p> </div> <div style="border: 1px solid black; padding: 5px; width: 20%;"> <p>Значення Redox</p> </div> <div style="border: 1px solid black; padding: 5px; width: 20%;"> <p>Поточна продуктивність (залежить від од.вим.)</p> <ul style="list-style-type: none"> • Проценти, Частота, л/г, Gph, мл/хв </div> <div style="border: 1px solid black; padding: 5px; width: 20%;"> <p>Стан насоса</p> <ul style="list-style-type: none"> • empty = насос в роботі • Stop = зупинений • Paus = на паузі </div> </div>	



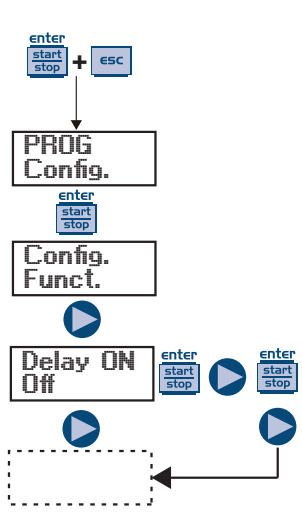

Параграф 4 – Налаштування максимальної продуктивності

Програмування	Операції
	<p>Установка максимальної продуктивності насоса в запрограмованому режимі (% від частоти), використовується як стандартна одиниця виміру для відображення продуктивності</p> <p>Натисніть  для входу в меню, клавішею  задайте значення. Для підтвердження натисніть </p>

Параграф 5 – Установка затримки увімкнення

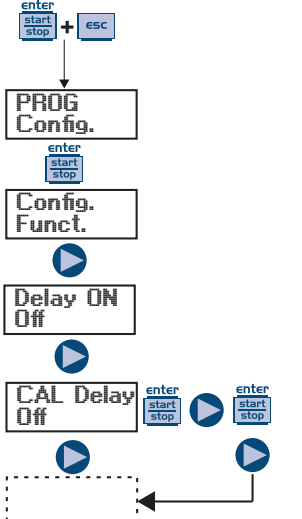
Програмування	Операції
	<p>В цьому пункті меню можна встановити затримку старту насоса. Ця затримка діє лише у тому випадку якщо насос був вимкнений, а потім увімкнений шляхом відключення живлення.</p> <p>Затримка може бути вимкнена - Off (за замовчуванням) або може бути задано значення від 1 до 60 хвилин.</p> <p>у випадку, якщо затримка активна, після подачі живлення до запуску насоса блимає світлодіод (1с. Вкл – 1с. Викл) і на дисплеї відображається зворотний відлік в секундах.</p> <p>Під час затримки функція може бути вимкнена, треба увійти в меню і встановити значення Off.</p> <p>Натисніть  для входу в меню, клавішею  задайте значення. Для підтвердження натисніть </p>

Параграф 6 – Установка затримки при калібруванні

Програмування	Операції
	<p>Установка затримки початку роботи насоса після калібрування датчика (ОВП або рН)</p> <p>Затримка може бути вимкнена, Off (за замовчуванням) або може бути задано значення від 1 до 60 хвилин.</p> <p>У випадку, якщо затримка активна до запуску насоса блимає світлодіод (1с. Вкл – 1с. Викл) і на дисплеї відображається зворотний відлік в секундах. Якщо насос в стані Stop, активований лише світлодіод. Під час затримки функція може бути відключена, треба увійти в меню і встановити значення Off.</p> <p>Натисніть  для входу в меню, клавішею  задайте значення. Для підтвердження натисніть </p>

Параграф 10 – Сигналізація по протоку

Програмування	Операції
	<p>Увімкнення (вимкнення) датчика протоку .</p> <p>Якщо датчик протоку задіяний (On), можна вибрати кількість сигналів, не отримавши які, насос увімкне аварійний сигнал.</p> <p>Натисніть клавішу змінювана цифра почне блимати.</p> <p>Клавішею встановить потрібне значення.</p> <p>Підтвердіть клавішею .</p> <p>Натисніть клавішу для повернення в головне меню.</p>



Параграф 11 – Сигналізація за рівнем рідини в ємності

Програмування	Операції
	<p>Налаштування роботи насоса при спрацюванні датчика рівня рідини. Можливі два значення:</p> <p>Stop - дозування буде зупинено.</p> <p>Alarm - буде увімкнута аварійна сигналізація без зупинки дозування.</p> <p>Натисніть для входу в меню, клавішею задайте значення. Для підтвердження натисніть .</p>

Параграф 12 – Одиниці вимірювання витрати

Програмування	Операції
	<p>Вибір одиниць вимірювання, відображених під час роботи</p> <p>Натисніть клавішу для входу в пункт меню.</p> <p>Клавішею встановить одиниці вимірювання:</p> <p>L/h (літр/год), Gph (галон/год), mL/m (мілілітри/хвилина) або стандартне значення (% від частоти впорскувань, у відповідності з налаштуваннями).</p>

Параграф 13 – Віддалена зупинка

Програмування	Операції
<pre> graph TD Start[enter start stop + esc] --> Config[PROG Config.] Config --> PausOpen[Paus N.Open] PausOpen --> PausClosed[Paus N.Closed] PausClosed --> Next[...] </pre>	<p>Вхід для віддаленої зупинки насоса . За замовчуванням, встановлено значення Normally Open (нормально відкриті контакти).</p> <p>Натисніть  для входу в меню, клавішею  задайте значення: N.Open (нормально відкриті) або N.Closed (нормально закриті).</p>

Меню калібрування Redox (ОВП)

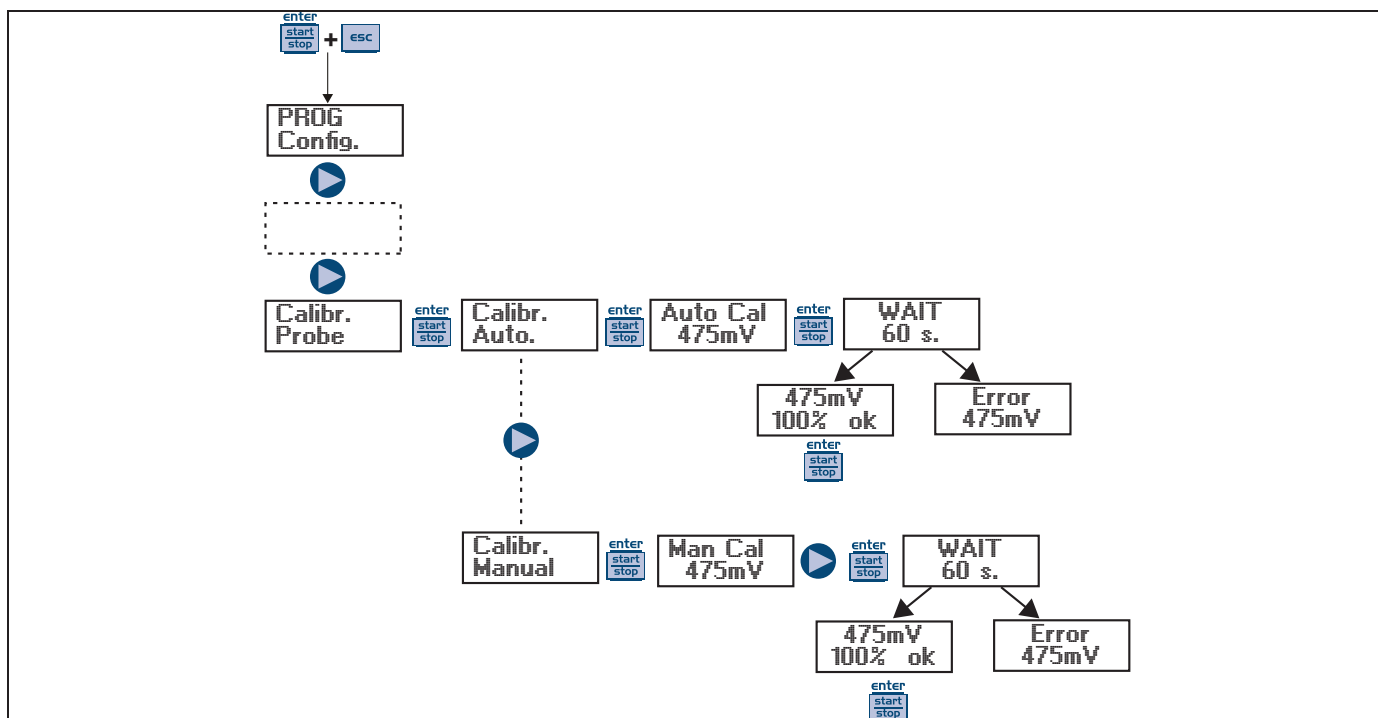



Можна вибрати автоматичний (automatic) або ручний (manual) режим калібрування.

- Автоматичне калібрування: Коли на дисплеї з'явиться значення буферного розчину, вставте датчик в цей Розчин. Потім натисніть **enter start stop**, на дисплеї почнеться зворотний відлік, 60 секунд, потрібних для процедури калібрування. Якщо якість датчика менше 50% на екрані з'явиться повідомлення помилки (Error). Натисніть **enter start stop** для виходу з процедури калібрування (або через 4 секунди насос вийде автоматично. Если якість датчика вище 50% на екрані відобразиться значення якості, після цього натисніть клавішу **enter start stop**, для завершення калібрування.

- Калібрування вручну: Коли на дисплеї з'явиться значення буферного розчину, вставте датчик в пляшку. Натисніть **enter start stop**, на дисплеї буде блимати значення 465 mV, клавішею **▶** змініть значення на те значення ОВП буферного розчину, який буде використовуватися при калібруванні.

Натисніть клавішу **enter start stop** для початку процедури калібрування, як це описано вище.

Аварійна сигналізація

Дисплей	Причина	Дія
Горить світлодіод аварійної сигналізації. Блимає повідомлення "Lev".	Сигналізація низького рівня рідини в ємності, без зупинки насоса.	Відновіть рівень рідини.
Горить світлодіод аварійної сигналізації. Блимають написи "Lev" і "Stop"	Сигналізація низького рівня рідини в ємності, з зупинкою насоса.	Відновіть рівень рідини.
Горить світлодіод аварійної сигналізації. Блимає повідомлення "Flw"	Насос не отримав запрограмовану кількість сигналів від датчика потоку.	Натисніть клавішу 
Блимає повідомлення "OFA" Блимає повідомлення "Stop"	О.Ф.А. сигналізація	Нажміть клавішу  для удалення повідомлення "Stop", нажміть ще раз для перезапуску.
Блимає повідомлення "Alm"	Значення, зчитане датчиком знаходиться поза аварійним діапазоном.	Перевірте коректність налаштування параметра "Alarm Band" в режимі програмування
Блимає повідомлення "Cal"	Датчик не відкалібрований.	Проведіть процедуру калібрування датчика